



LAGUNA

151-PFlux1

IGM LAGUNA PFlux 1 Cikloninis ištraukimo įrenginys 230V

Naudojimo instrukcijos



Gamintojas

Laguna Tools Inc.

744 Refuge Way, Suite 200 Grand Prairie, Teksasas, 75050

JAV

Telefonas: +1 800-234-1976

Interneto svetainė: www.lagunatools.com

Platintojas

IGM tools and machines s.r.o.

Ke Kopanině 560, 252 67, Tuchoměřice

Čekijos Respublika, ES

Telefonas: +420 220 950 910

El. paštas: sales@igmtools.com

Interneto svetainė: www.igmtools.com

2024-08-26

151-PFlux1 LAGUNA cikloninio dulkių siurblio vadovas LT v4.01.00 A4ob
SAMPLE_MACHINE MANUAL LT v1.00.00.00



LT - lietuvių kalba **naudojimo instrukcija**

(originalių instrukcijų mašininis vertimas)

Gerbiamas kliente,

Labai dėkojame už parodytą pasitikėjimą įsigyjant naują "Laguna" mašiną iš IGM. Ši instrukcija parengta **IGM LAGUNA PFlux 1 cikloninio ištraukimo įrenginio 230 V** savininkams ir naudotojams, kad būtų užtikrintas įrenginio įrengimo, naudojimo ir priežiūros saugumas. Atidžiai ir išsamiai perskaitykite šiame vadove pateiktą informaciją. Naudokite įrenginį laikydamiesi šių instrukcijų ir nurodymų. Taip užtikrinsite maksimalų tarnavimo laiką ir našumą. Laikykitės darbo saugos reikalavimų.

Linkime jums daug darbo ir asmeninių malonumų dirbant su IGM LAGUNA PFlux 1 cikloniniu ištraukimo įrenginiu 230 V.

Turinys

1. Atitikties deklaracija
 - 1.1 Garantija
2. Produkto specifikacija
3. Sauga
 - 3.1 Numatytas naudojimas
 - 3.2 Bendrieji saugos nurodymai
 - 3.3 Simboliai
 - 3.4 Papildomi nurodymai dėl gaubtų
 - 3.5 Elektros jungtis
 - 3.6 Aplinka
4. Mašinos aprašymas
 - 4.1 Pakuotės turinys
 - 4.2 Dalių aprašymas
5. Užsakymas
 - 5.1 Išpakavimas
 - 5.2 Surinkimas
 - 5.3 Darbas su mašina
6. Techninė priežiūra ir tikrinimas
 - 6.1 Atliekų konteinerio ištuštinimas
 - 6.2 Filto dangtelio ištuštinimas
 - 6.3 HEPA filtro valymas
 - 6.4 HEPA filtro keitimas
7. Priedai
8. Gedimų šalinimas
9. Laidų schema
10. Detalių sąrašas



EB atitikties deklaracija (originalo vertimas)

Pagal šias EB direktyvas
- Mašinų direktyva: 2006/42/EB
- Žemos įtampos direktyva 2014/35/ES



Ieškovė: **LAGUNA TOOLS, INC./ 744 Refuge Way, Suite 200, Grand Prairie, Teksasas, 75050 JAV**
SAN FORD MACHINERY CO., LTD./ No.169, Chung shan Rd., FengYuan Dist., Taichung City 420, Taivanas (R.O.C.), Taivanas, gamintojas, pareiškia, kad toliau nurodyta mašina:

DULKIŲ SIURBLIO MODELIS:

BFLUX1, CFLUX1, PFLUX1, CFLUX2, PFLUX2, CFLUX3, PFLUX3, TFLUX5, TFLUX10, XFLUX10, SFLUX10, AFLUX12, 820680, 821200

jei jis naudojamas ir prižiūrimas pagal visuotinai pripažintus geros praktikos principus ir naudojimo instrukcijoje pateiktas rekomendacijas, jis atitinka esminius Mašinų direktyvos sveikatos ir saugos reikalavimus.

Techninę dokumentaciją ES rengiantis asmuo:

Pavadinimas: IGM nastroje a stroje s.r.o.
Adresas: Ke Kopanine 560, Tuchomerice, CZ-252 67
Tel.: +420 220 950 910
El. paštas: sales@igmtools.com

TCF (Nr. SF-2024003-A1) archyvuoja CEPROM S.A., kurios registruota buveinė yra Str. Fântânele f.n., 440240 Satu Mare, judetul Satu Mare, Rumunija.

Kalbant apie specifiškiausius šios mašinos pavojus, sauga ir atitiktis esminiams direktyvos reikalavimams buvo grindžiama standartų elementais:

- **EN ISO 12100:2010 / Mašinų sauga. Bendrieji projektavimo principai. Rizikos įvertinimas ir mažinimas (ISO 12100:2010)**
- **EN 60204-1:2018 / Mašinų sauga. Mašinų elektros įranga. 1 dalis.**



Data: 20.05.2024

Įgalioto asmens parašas:

Pareigos: generalinis direktorius

Vieta: Laguna Tools Inc.

744 Refuge Way, Suite 200, Grand Prairie, Teksasas 75050, JAV

1.1 Garantija

IGM visada stengiasi pateikti kokybišką ir veiksmingą produktą. Garantija taikoma pagal galiojančias IGM pardavimo ir garantijos sąlygas.

2. Produkto specifikacija

Įrenginio matmenys (I x P x A):	1168 x 610 x 1753 mm
Įrenginio svoris:	122 kg
Pakuotės matmenys (I x P x A):	1150 x 760 x 1350 mm
Pakuotės svoris:	155 kg
Triukšmo lygis:	70 dB
Variklis:	1100 W
Maitinimas:	230 V / 50 Hz / 1 fazė
Rekomenduojamas saugiklis:	16 A, išjungimo charakteristika C (16/1/C)
Siurbimo našumas (tradicinis matavimas):	1786 m ³ /val. (1051 CFM)
Siurbimo našumas (faktinis matavimas):	1224 m ³ /val. (720 CFM)
Didžiausias statinis slėgis:	2514 Pa
Ventiliatoriaus skersmuo:	340 mm
Siurbimo angos skersmuo:	1x 150 mm arba 2x 100 mm
Valdymas:	Aukšto dažnio nuotolinio valdymo pultas
Atliekų talpos tūris:	95 l
Filtras:	HEPA – 99,2 % dalelių, kurių dydis viršija 0,4 mikrono
Filtruojamas plotas:	4,5 m ²
Filtro matmenys:	skersmuo 400 mm x aukštis 500 mm
Atliekų maišas talpai:	1090 x 810 mm

3. Sauga

Norėdami tinkamai naudoti, laikykitės šiame vadove pateiktų nurodymų ir bendrųjų jūsų šalyje galiojančių taisyklių. Naudotojas prisiima atsakomybę už naudojimą ne pagal paskirtį.

3.1 Numatytas naudojimas

Ši mašina skirta tik pjuvenoms ir dulkėms iš medienos ir medienos apdirbimo mašinų išsiurbti. Draudžiama ištraukti kitų rūšių medžiagas.







3.2 Bendrieji saugos nurodymai

Įspėjimas! Perskaitykite visas saugos instrukcijas ir nurodymus. Nesilaikant saugos instrukcijų, gali būti sugadinta mašina ir sunkiai sužalotas operatorius. Saugokite instrukcijas, kad galėtumėte su jomis susipažinti ateityje.

- Netinkamai naudojama mašina gali būti pavojinga.
- Mašiną gali valdyti tik asmuo, susipažinęs su šio vadovo turiniu ir mašinos veikimu.
- Saugokite vaikus ir naminius gyvūnus nuo su šiuo aparatu pateiktų pakavimo medžiagų.
- Pastatykite aparatą ant stabilaus, pakankamai apšviesto paviršiaus. Aplink mašiną turi būti pakankamai erdvės, kad galėtumėte saugiai dirbti.
- Prieš pradėdami eksploatuoti mašiną, patikrinkite jos techninę būklę. Mašiną galima naudoti tik esant neprikaištingai techninei būklei. Radę bet kokį gedimą, mašinos nepaleiskite ir paveskite jį pašalinti kvalifikuotam asmeniui.
- Nedelsiant pakeiskite sugadintas dalis. Remontui naudokite tik originalias atsargines dalis.
- Prieš pradėdami eksploatuoti reikia uždėti visus apsauginius dangtelius. Pažeistus dangtelius nedelsdami pakeiskite naujais.
- Mašiną turi naudoti, montuoti ir prižiūrėti tik su ja susipažinę ir apie pavojus žinantys asmenys. Nedarykite jokių mašinos pakeitimų!
- Reguliariai atlikite techninę priežiūrą.
- Laikykite mašiną ir jos aplinką švarią ir pakankamai apšviestą. Prieš paleisdami mašiną, nuo jos paviršiaus ir aplinkos pašalinkite visus įrankius.
- Surinkimo, remonto ir techninės priežiūros darbus atlikite tik tada, kai įrenginys yra atjungtas nuo maitinimo šaltinio.
- Venkite netyčia įjungti mašiną. Prieš prijungdami prie maitinimo šaltinio įsitinkinkite, kad jungiklis yra išjungimo padėtyje.
- Patikrinkite, ar elektros grandinė atitinka šiame vadove nurodytus reikalavimus.
- Dirbdami su mašina pasirūpinkite savo saugumu. Ilgi plaukai, laisvi drabužiai ar papuošalai gali sužeisti. Dėvėkite tinkamus darbo drabužius, avėkite darbinius batus, naudokite galvos, akių, ausų ir kvėpavimo takų apsaugos priemones.
- Dirbdami su mašina nenaudokite darbinių pirštinių.
- Nedirbkite su mašina, jei jaučiatės pavargę, sergate arba esate apsvaigę nuo narkotikų ar vaistų.
- Stebėkite savo rankas ir pirštus. Dirbdami visada naudokite abi rankas.
- Nepasilenkite virš mašinos. Dirbdami visada išlaikykite tinkamą pusiausvyrą ir stovėkite ant tvirto ir stabilaus paviršiaus.

- Neleiskite vaikams ir kitiems asmenims laisvai judėti aplink mašiną. Laikykite mašiną vaikams ir nekvalifikuotiems asmenims nepasiekiamoje vietoje. Neleiskite su mašina ir šiomis instrukcijomis nesusipažinusiems asmenims ja naudotis.
- Įjungto įrenginio nepalikite be priežiūros. Baigę darbą, mašiną išjunkite ir atjunkite nuo maitinimo šaltinio.
- Nepalikite aparato drėgnoje aplinkoje ir nelaikykite jo veikiamo lietaus.
- Neperkraukite mašinos.
- Nenaudokite mašinos, jei yra degių skysčių ar dujų.
- Įsitinkite, kad variklio ventilacijos anga visada laisva ir neuždengta.

3.3 Simboliai

	Prieš naudodami atidžiai perskaitykite visą vadovą ir saugos instrukcijas.
	Naudokite galvos, klausos, akių ir kvėpavimo takų apsaugos priemones.
	Atjunkite įrenginį nuo maitinimo šaltinio.
	Nuskaitykite QR kodą ir raskite instrukcijas.
	CE ženklas: gaminys atitinka Europos bendrijos direktyvas.
	Neišmeskite įrangos į mišrias komunalines atliekas.
	Paimkite pakuotę, kad ją tinkamai perdirbtumėte.

3.4 Papildomi nurodymai dėl gaubtų

Įspėjimas! Darbo metu gali susidaryti dulkių, kuriose yra kenksmingų cheminių medžiagų, pavyzdžiui, švino iš švino dažų arba arseno ir chromo iš chemiškai apdorotos medienos. Dirbkite gerai vėdinamoje patalpoje ir dėvėkite patvirtintas apsaugos priemones. Laikykitės savo šalyje galiojančių saugos taisyklių.

- Dirbdami su mašina ir atlikdami jos techninę priežiūrą, naudokite akių ir kvėpavimo takų apsaugos priemones.
- Atliekas (pjuvenas ir dulkes) utilizuokite laikydamiesi savo šalies vietinių taisyklių.
- Prieš užvesdami mašiną įsitinkite, kad ratai yra užfiksuoti.
- Niekada nepalikite rankų ar įrankių šalia siurbimo angos!
- Čiulpkite tik nurodytą medžiagą. Jei dirbdami su mediena pastebėjote, kad joje yra metalinių dalių (vinių, sąvaržų ir pan.), nedelsdami nutraukite darbą ir išjunkite mašiną. Ištuštinkite talpyklą (maišą) ir patikrinkite mašinos būklę.
- Reguliariai tikrinkite konteineryje (maiše) esančių atliekų būklę. Jei reikia, ištuštinkite.

3.5 Elektros jungtis

Įspėjimas! Bet kokius elektros jungčių ir grandinių pakeitimus gali atlikti tik kvalifikuotas elektrikas, laikydamasis visų galiojančių taisyklių ir standartų.

Įspėjimas! Mašinos neprijunkite prie maitinimo šaltinio, kol ji nėra paruošta eksploatacijai.



Reikalavimai grandinei

Įspėjimas. Šie reikalavimai taikomi grandinei, kurioje vienu metu veikia tik viena mašina. Dėl mašinos prijungimo prie bendros grandinės kreipkitės į kvalifikuotą elektriką. Įsitinkite, kad grandinės dydis yra tinkamai parinktas saugiam darbui.

Šis aparatas skirtas naudoti su įžemintu maitinimo šaltiniu. Maitinimo grandinė apima visą elektros įrangą, esančią tarp mašinos ir jungiklio arba saugiklių pastatė. Šios mašinos maitinimo grandinė turi būti tokio dydžio, kad ilgą laiką saugiai išlaikytų srovę, kai mašina yra visiškai apkrauta.

Įžeminimo ir kištuko reikalavimai

Įspėjimas! Jei mašina nėra tinkamai įžeminta ir prijungta prie maitinimo šaltinio, gali išstikti elektros smūgis, kilti gaisras arba mašina gali būti sugadinta.

Šis aparatas turi maitinimo laidą su įžeminimu. Kištukas turi būti įjungtas tik į tinkamą lizdą, kuris yra tinkamai įrengtas ir įžemintas pagal visus vietinius kodus ir standartus. Nemodifikuokite pateikto kištuko!

Nenaudokite aparato, jei pažeistas maitinimo laidas arba kištukas. Visus remonto darbus turi atlikti tik kvalifikuotas elektrikas!

3.6 Aplinka

Neišmeskite įrangos į mišrias komunalines atliekas. Elektros įranga turi būti tinkamai šalinama elektros atliekų surinkimo punktuose. Paimkite priedus ir pakuotes tinkamam perdirbimui. Laikykitės savo šalyje galiojančių taisyklių.



4. Mašinos aprašymas

Išnagrinėkite toliau pateiktus paveikslėlius, kad susipažintumėte su pakuotės turiniu ir mašinos dalimis bei funkcijomis.

4.1 Pakuotės turinys

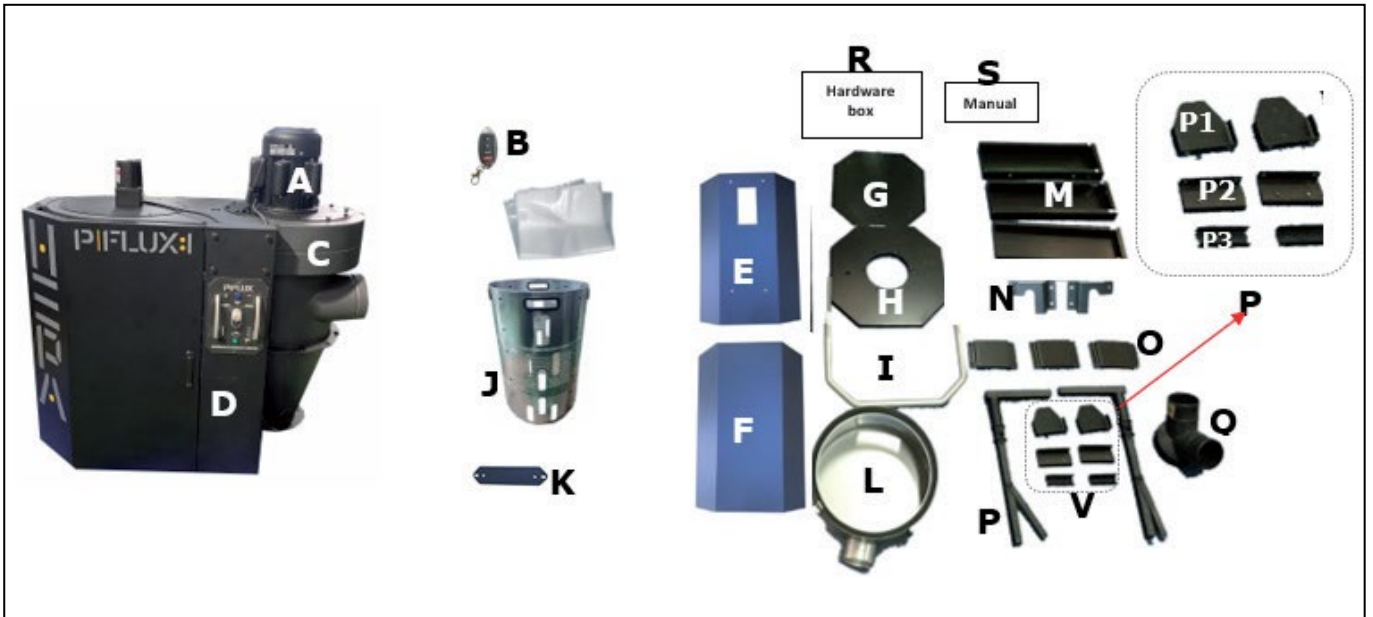

- A. Variklis
- B. Nuotolinio valdymo pultas
- C. Centrinė atskyrimo sekcija
- D. Viršutinės atramos (3x)
- E. Priekinė atliekų konteinerio dalis
- F. Galinė atliekų konteinerio dalis
- G. Atliekų konteinerio pagrindas
- H. Atliekų konteinerio dangtis
- I. Rankena atliekų konteineriui greitai užfiksuoti
- J. Vidinė atliekų konteinerio dalis
- K. Kryžminis strypas
- L. Filtro galinis dangtelis
- M. Dugno statramsčiai (3x)
- N. Atliekų talpyklos šoninė plokštė (kairė ir dešinė)
- O. Statramsčių sutvirtinimo plokštelės (3x)
- P. Dešinysis ir kairysis kėlimo mechanizmo strypas
- P1. Apatinė trikampė atraminė plokštė (2x)
- P2. Kėlimo mechanizmo atrama (2x)
- P3. Apatinė dangčio plokštė (2x)
- Q. Įsiurbimo reduktorius (2 skylės)
- R. Tvirtinimo detalės
- S. Instrukcija

4.2 Dalių aprašymas

Valdymo skydelis

A. HEPA filtro užsikimšimo indikacija

Užsidega, kai filtras valomas (automatinis valymas / rankinis įjungimas).

B. Atliekų talpyklos apšvietimo jungiklis

Naudojamas ant talpyklos dangčio esančiai LED lemputei, apšviečiančiai talpyklos vidų, kad būtų galima vizualiai patikrinti talpyklos užpildymą, valdyti.

C. Pair mygtukas ant skydelio

Naudojamas valdikliui suporuoti su mašina.

D. Pilno atliekų konteinerio aptikimas

Kai atliekų konteineris yra pilnas, aparatas nuolat skleidžia garsinį signalą ir užsidega indikatorius lemputė. Kai konteineris yra 70-80 % pilnas, aparatas pypsės su pertrūkiais.

E. Įjungimo / išjungimo jungiklis

Įjungia arba išjungia gaubtą.

F.

Jei mašina perkrauta, išsijungia ant plokštės esantis grandinės pertraukiklis

. Leiskite mašinai kelias minutes atvėsti. Tada paspauskite atstatymo mygtuką.

G. Rankinio valymo įjungimas

Paspauskite 3 sekundes, kad įjungtumėte valymą, gartraukis turi būti įjungtas. Valymą taip pat galite įjungti 3 sekundes paspausdami nuotolinio valdymo pulto mygtuką CLEAN.

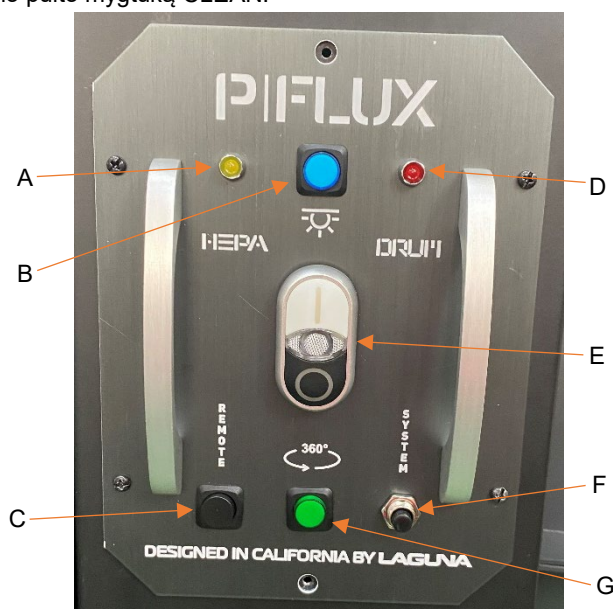

Nuotolinio valdymo pultas

Nuotolinio valdymo pultui reikia 27A tipo 12 V akumuliatoriaus.

A. Maitinimo mygtukas

B. Išjungimo mygtukas



C. Mygtukas rankiniam filtro valymo įjungimui (tik "PFlux")

D. Valdiklio poravimo mygtukas

Nuotolinio valdymo pulto susiejimas

1. Prieš susiedami nuotolinio valdymo pultą, įsitikinkite, kad įrenginys yra įjungtas.
2. Paspauskite susiejimo mygtuką ant valdymo skydelio ir laikykite, kol išgirsite du pyptelėjimus.
3. Laikykite susiejimo mygtuką ant nuotolinio valdymo pulto kartu su susiejimo mygtuku ant valdymo skydelio, kol išgirsite tris pyptelėjimus. Pultas dabar susietas.

Kelių nuotolinio valdymo pultų susiejimas

Prie vieno įrenginio galima susieti iki 5 nuotolinio valdymo pultų. Kiekvienas pultas turi būti susietas atskirai. Jei prie įrenginio susiejamas šeštasis pultas, pirmasis susietas pultas bus atjungtas ir pakeistas tuo šeštuoju pultu. Tai galioja ir kitiems pultams.

5. Užsakymas

Apytikslis surinkimo ir montavimo laikas: 4-5 valandos

5.1 Išpakavimas

Išpakuodami atskirkite įrenginį ir visas komplektuojamas dalis nuo pakavimo medžiagų ir patikrinkite, ar jos nebuvo pažeistos vežant. Jei gabenant buvo padaryta žala, nedelsdami kreipkitės į tiekėją.

Gaubtas pristatomas vienoje dėžėje. Mašinai išimti iš dėžės reikia dviejų žmonių! Gaubtas yra sunkus, todėl keldami ir tvarkydami būkite atsargūs.

1. Atsargiai nupjaukite rišimo juosteles
2. Pjaukite išilgai ant dėžutės esančios juostelės.
3. Nuimkite visas dalis nuo polistirolo viršaus ir atidėkite jas į šalį
4. Nuo mašinos viršaus nuimkite polistireno pakavimo medžiagą
5. Atsargiai išimkite mašinos dalis iš dėžės ir atidėkite į šalį
6. Patikrinkite visas dalis pagal pakuotės turinį.

5.2 Surinkimas

Reikalingi įrankiai (neįtraukti į komplektą):

- Šoninis veržliaraktis - 10 mm; 12 mm; 14 mm
- Kryžminis atsuktuvus
- Inbus - 4 mm; 5 mm
- Silikonas

1 veiksmas: padedami kito asmens, išimkite centrinę gaubto atskyrimo dalį iš pakuotės. Apverskite ją aukštyn kojomis ir įdėkite į polistirolą.



2 veiksmas: nuimkite pagrindą, kuris prisuktas prie (3x) viršutinių statramsčių. Pasilikite (6x) 3/8 "x3/4" varžtus ir (6x) 3/8" poveržles.

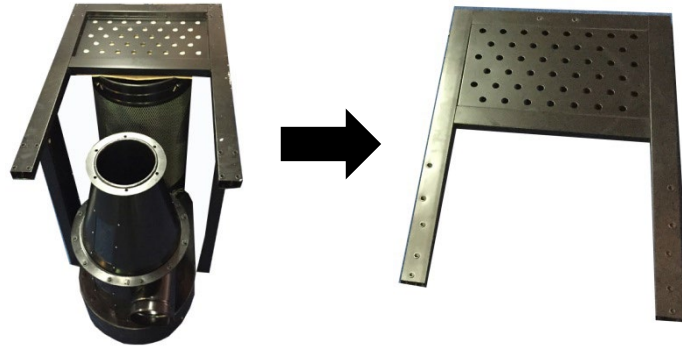

3 veiksmas: apverskite pagrindą aukštyn kojomis. Paruoškite (16x) 5/16 "x3/4" varžtus ir (16x) 5/16" poveržles. Sumontuokite du važiuojamuosius ratukus su stabdžiu (B) ant pagrindo dalies su atliekų talpyklos anga, o kitus du važiuojamuosius ratukus (A) - priešingoje pagrindo pusėje.

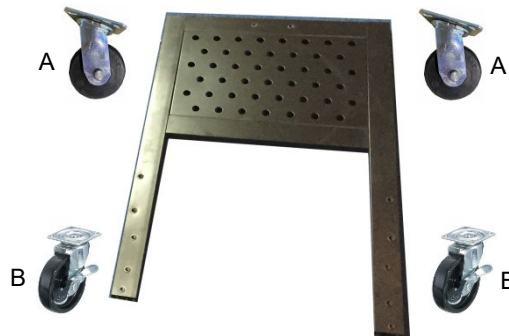

4 veiksmas: apverskite pagrindą ir pastatykite jį ant ratukų. Prie pagrindo pritvirtinkite (3x) apatines atramas (trikampių viršūnėmis į vidų) naudodami (6x) 3/8 "x3/4" varžtus ir (6x) 3/8 "x7/8" plokščias poveržles.

A - montuokite statramsčius, kurių vienas trikampis yra filtro pusėje.
B - montuokite atramą su dviem trikampiais priekinėje pusėje.
C - montuokite statramsčius su trimis trikampiais priešingoje pusėje.

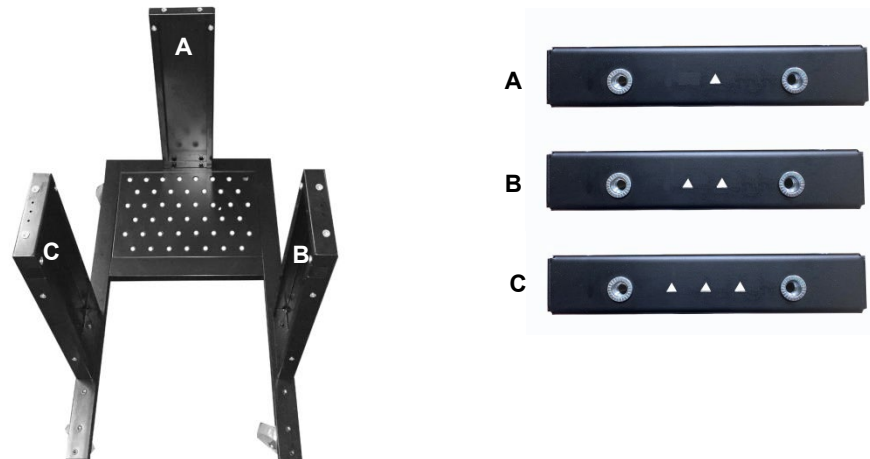

5 veiksmas: prijunkite pagrindą su statramsčiais prie centrinės atskyrimo dalies. Įsitikinkite, kad apatinis ir viršutinis statramsčiai priglunda vienas prie kito. Viršutiniams ir apatiniams statramsčiams sujungti naudokite (6x) 5/16 "x3/4" varžtus ir (6x) 5/16" poveržles.



6 veiksmas: prie apatinių ir viršutinių statramsčių jungčių pritvirtinkite (3x) statramsčių sutvirtinimo plokšteles, naudodami (12x) 5/16 "x3/4" varžtus ir (12x) 5/16" poveržles.

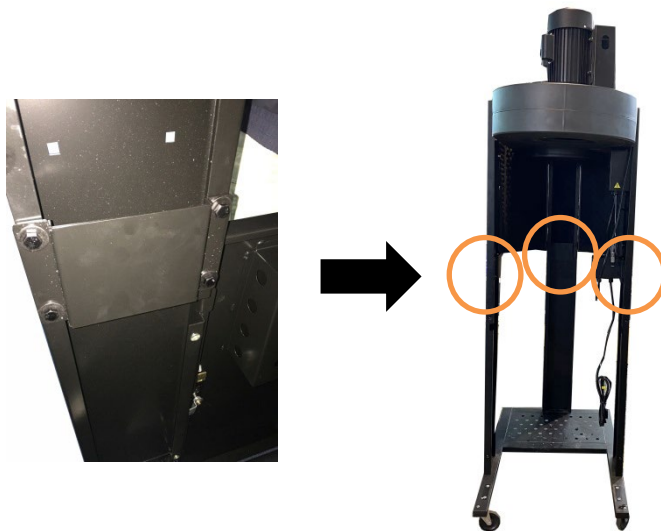

7 veiksmas: padedami kito asmens, apverskite gaubtą ir pastatykite jį ant ratukų.

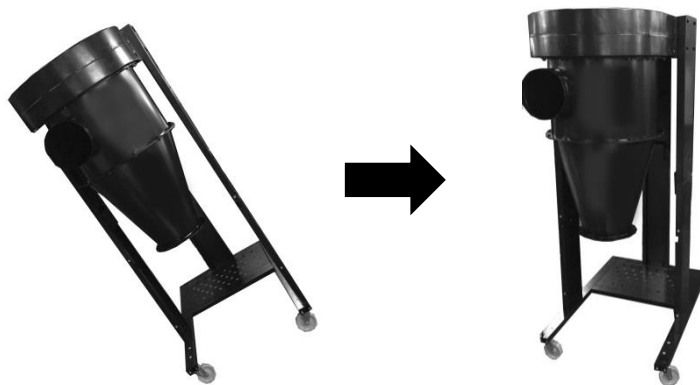

8 veiksmas: Pritvirtinkite filtro galinį dangtelį prie HEPA filtro su (4x) spaustukais. Uždenkite siurbimo angą guminiu kamščiu.



9 veiksmas: pritvirtinkite apatinę trikampę atraminę plokštę prie pagrindo naudodami (2x) 5/16 "x3/4" varžtus ir (2x) 5/16" poveržles. Tą pačią procedūrą atlikite ir priešingoje pusėje.

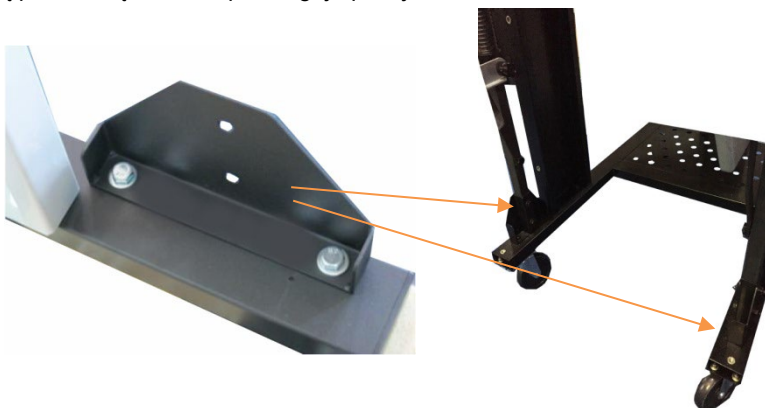

10 veiksmas: pritvirtinkite kėlimo mechanizmo atramą prie apatinių statramsčių naudodami (2x) 5/16 "x1/2" varžtus, (2x) 5/16" poveržles ir (2x) 5/16" veržles.



11 veiksmas: paruoškite abu kėlimo mechanizmo strypus - kairįjį (A) ir dešinįjį (B). Tinkamą pusę galite nustatyti pagal išsikišusią veržlę. Ji turi būti nukreipta į viršų, kai strypai padėti ant grindų.

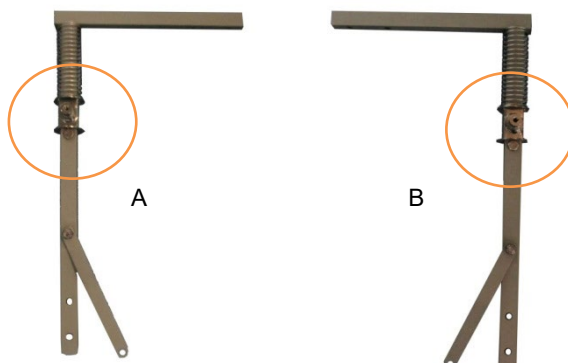

12 veiksmas: įstatykite strypą į apatinės atramos išpjovą. Įsitikinkite, kad apatinis strypo galas yra trikampėje atraminėje plokštelėje. Tą patį atlikite ir priešingoje pusėje.



13 veiksmas: visiškai įstatykite strypą į apatinio statramsčio išpjovą ir pritvirtinkite jį (4x) 5/16 "x1-3/4" varžtais, (8x) 5/16" poveržlėmis ir (4x) 5/16" veržlėmis. Tą pačią procedūrą atlikite ir priešingoje pusėje.

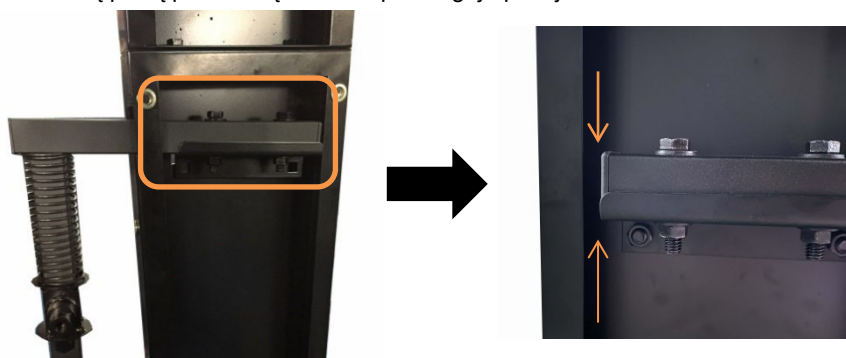

14 veiksmas: pritvirtinkite strypą prie atraminės plokštės (2x) 5/16 "x1-3/4" varžtais, (4x) 5/16" poveržlėmis ir (2x) 5/16" veržlėmis varžto galvute iš vidinės pusės. Tą patį atlikite ir priešingoje pusėje.



15 veiksmas: uždenkite kėlimo mechanizmą apatinėmis dangčio plokštelėmis. Pritvirtinkite (6x) 1/4 "x3/4" varžtais ir (6x) 1/4" poveržlėmis. Tą patį atlikite ir priešingoje pusėje.

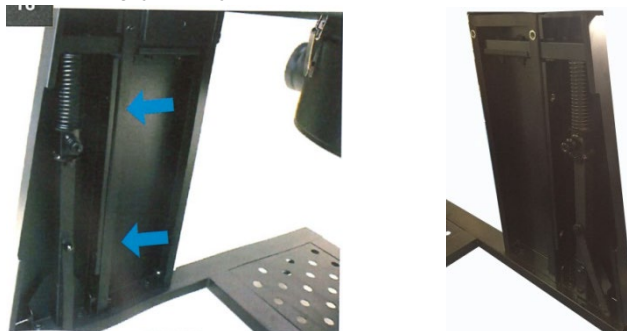

16 veiksmas: uždėkite abu greitojo fiksatoriaus rankenos galus ant kėlimo mechanizmo veržlės.

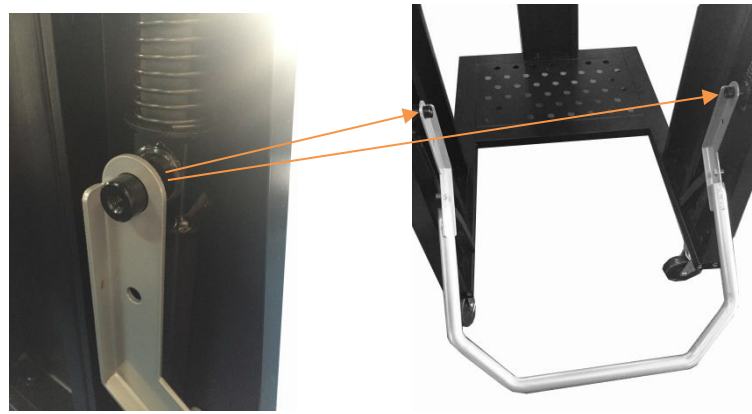

17 veiksmas: pritvirtinkite dangtelį. Prisukite dangtelį (1x) M8x30 mm varžtu. Tą patį atlikite ir priešingoje pusėje.



18 veiksmas: pritvirtinkite strypą prie rankenos, kad greitai užveržtumėte talpyklą, naudodami (2x) 3/8 "x21 mm varžtus ir 3/8" veržles. Varžto galvutė turi būti rankenos vidinėje pusėje (A). Atsargiai priveržkite. Jei varžtas bus per stipriai priveržtas, kėlimo mechanizmas neveiks sklandžiai. Jei jis bus per laisvas, mechanizmas nepakels atliekų konteinerio.

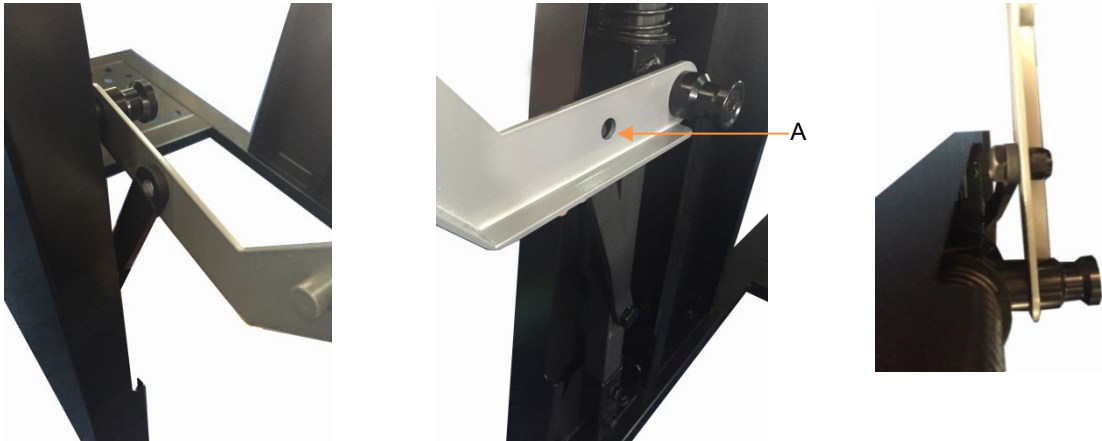

19 veiksmas: Atliekų konteinerio dangtį pritvirtinkite prie ciklono kūgio su izoliacine tarpine naudodami (4x) 5/16 "x3/4" varžtus, (8x) 5/16" poveržles ir (4x) 5/16" veržles. Ant kūgio rasite etiketę su šiuo įspėjimu ĮSPĖJIMAS! Neužveržkite šešių varžtų, jungiančių ciklono kūgį ir atliekų konteinerio dangtį. Pirmiausia idealiai



○

ATTENTION

Do not tighten the 8 X bolts that mounts to cone flange to top of drum lid until you have perfectly aligned the drum lid up parallel to the uprights.

This ingenious design allows you to swivel the drum lid about 30 degrees +/-

Failure to do so will make the drum unable to fit in space between vertical uprights.

sulygiuokite dangtį su statramsčiais. Dangtį galima pasukti maždaug +/- 30 laipsnių kampu. Blogai sulygiuotas dangtis blogai užsandarins ir negalėsite pakelti konteinerio. Atlikę šį veiksmą nuimkite etiketę.

20 veiksmas: pritvirtinkite pilno atliekų konteinerio aptikimo jutiklį prie skylės ant atliekų konteinerio dangčio, esančios už ciklono kūgio. Įsitinkinkite, kad jutiklio apačia (A) nėra žemiau dangčio krašto (B). Jei jutiklis bus žemiau, jis tinkamai neveiks.

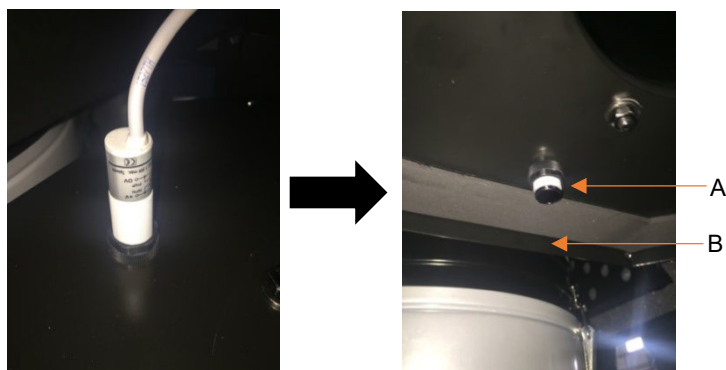

21 veiksmas: pritvirtinkite LED lemputę prie konteinerio dangčio naudodami (6x) M4*10 mm varžtus, (6x) 3/16" poveržles ir (6x) M4 veržles.

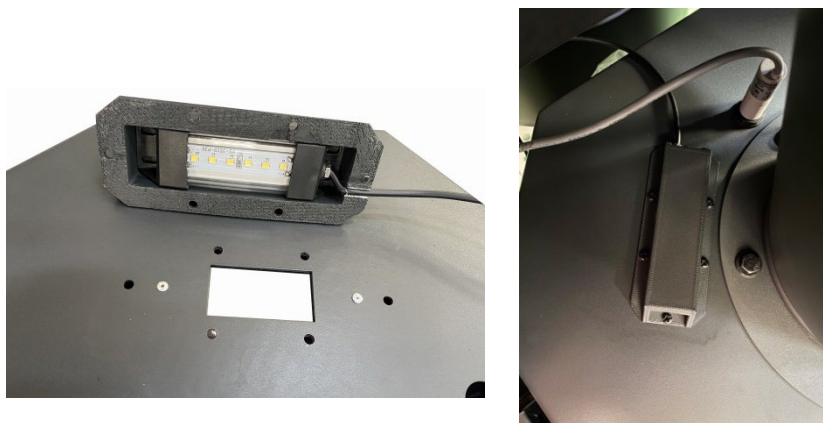

22 veiksmas: pritvirtinkite skersinį prie konteinerio dangčio ir priveržkite (2x) 5/16 "x3/4" varžtais, (4x) 5/16" poveržlėmis ir (2x) 5/16" veržlėmis. Skersinės juostos padėtis nesvarbi.

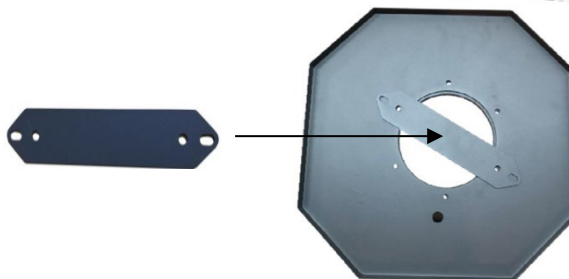

23 veiksmas: Dabar sumontuokite atliekų konteinerį. Paruoškite atliekų konteinerio pagrindą ir pritvirtinkite prie jo (4x) ratukus naudodami (16x) 5/16 "x3/4" varžtus, (32x) 5/16" poveržles ir (16x) 5/16" veržles.

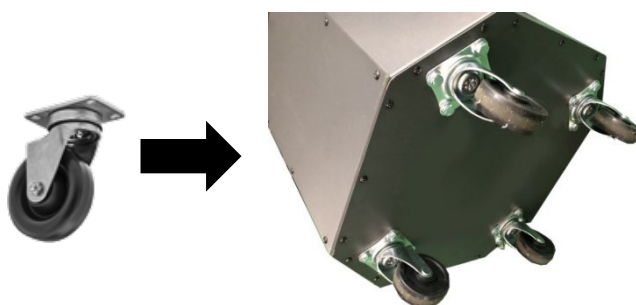

24 veiksmas: pritvirtinkite rankenas prie atliekų talpyklos priekinės dalies viršaus ir apačios naudodami (4x) 5/16" x3/4" varžtus, (4x) 5/16" poveržles ir (4x) 5/16" veržles. Varžtas įkišamas į rankenos skylę, poveržlės ir veržlės yra konteinerio viduje.



25 veiksmas: Sujunkite atliekų konteinerio priekį ir galą (12x) M4x12 mm skardos varžtais.

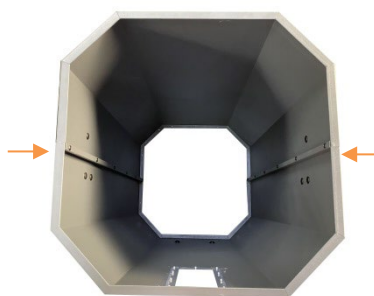

26 veiksmas: Kairėje ir dešinėje konteinerio pusėje rasite tris varžtų skylės. Atitinkamą šoninį atliekų konteinerio skydelį pritvirtinkite naudodami (6x) 1/4" x1/2" varžtus, (6x) 1/4" x1" poveržles ir (6x) 1/4" veržles. Varžtus įsukite iš vidinės konteinerio pusės, poveržlės ir veržlės - iš išorės.

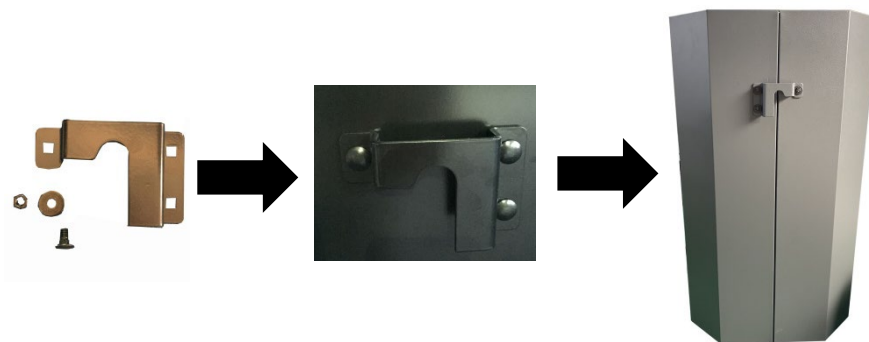

27 veiksmas: padėkite indą ant šono. Padedami kito asmens, sulygiuokite konteinerį su pagrindu, prie kurio pritvirtinti ratai. Naudokite (22x) M4 skardos varžtus, kad sujungtumėte konteinerį ir pagrindą.



28 veiksmas: (22x) Visus (22x) varžtus užsukite plastikiniais kamščiais.



29 veiksmas: baigę surinkimą, užtepkite silikono (į komplektą neįeina) ant viršutinio ir apatinio apvado konteinerio viduje. Taip užsandarinsite talpyklą ir išvengsite oro nuotėkio.

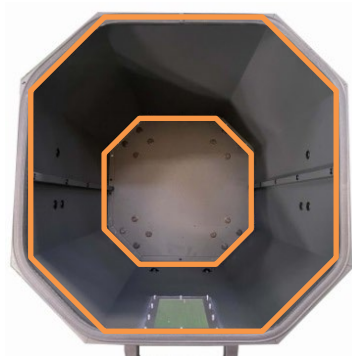

30 veiksmas: pritvirtinkite izoliacinį sandariklį prie talpyklos viršaus. Nuimkite perteklinį sandariklį.

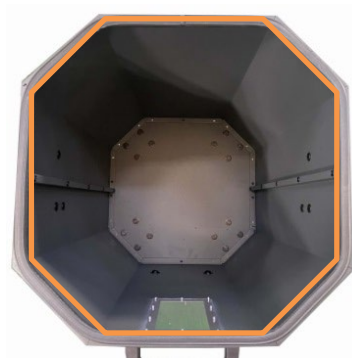

31 veiksmas: atliekų maišą įdėkite į atliekų konteinerį. Maišą paskleiskite po visą konteinerį.



32 veiksmas: Sumontuokite atliekų talpyklos vidų naudodami (24x) 3/16 "x1/2" varžtus ir (24x) 3/16" veržles. Į atliekų talpyklą įdėkite vidinę dalį su atliekų maišu.

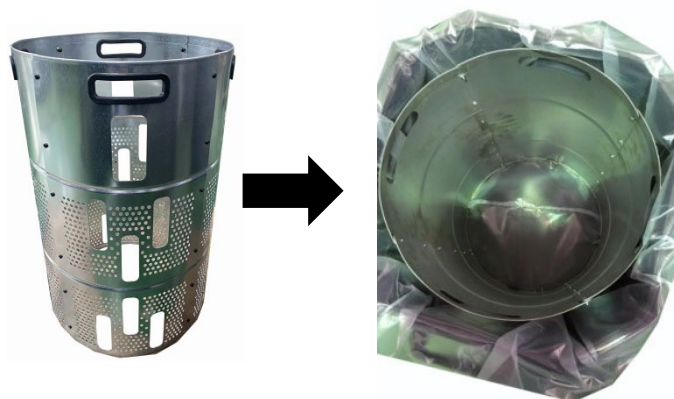

33 veiksmas: pakelkite rankeną, kad greitai užspaustumėte talpyklą. Įdėkite atliekų konteinerį ir išlyginkite jį. Nuspauskite rankeną žemyn. Konteineris dabar yra uždarytas ir paruoštas naudojimui.



34 veiksmas: lygindami konteinerį, įsitikinkite, kad tiek kairė, tiek dešinė konteinerio pusė yra įstatyta į kėlimo mechanizmą (A). Netinkamai sulygiavus konteinerį (B), jis gali blogai užsandarinti, o vėliau blogai siurbti.



A



B

35 veiksmas: baltu plastikiniu kaiščiu nustatykite pilno atliekų konteinerio aptikimo greitį. Įkiškite kaiščio galiuką į viršutinį jutiklio galą.

Pasukite pagal laikrodžio rodyklę, kad sumažintumėte pilno atliekų konteinerio aptikimo greitį (konteineryje bus mažiau atliekų).



Sukite prieš laikrodžio rodyklę, kad padidintumėte pilno atliekų konteinerio aptikimo greitį (konteineryje būtų daugiau atliekų).

36 veiksmas: pritvirtinkite 2 skylių išmetimo vamzdžio reduktorių (3x) varžtais prie M4x12 mm skardos. Į kiekvieną reduktoriaus angą įstatykite guminius dangtelius. Dabar montavimas baigtas.

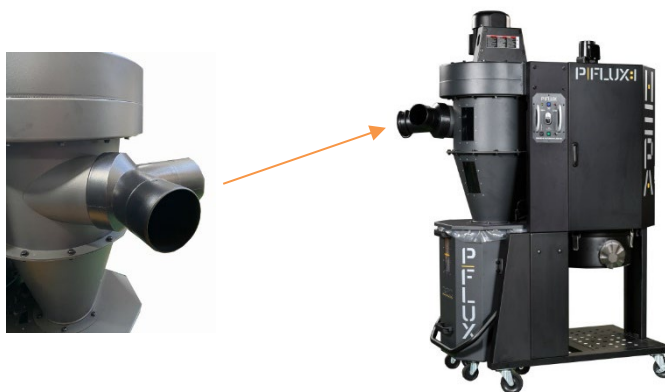

5.3 Darbas su mašina

Nuimkite guminį dangtelį nuo prijungto įsiurbimo angos. Patikrinkite visas prijungto siurbimo dalis, kad užtikrintumėte pakankamą oro srautą.

Įspėjimas! Neįjunginėkite gaubto, kai visi ištraukimo varteliai uždaryti

! 2. Patikrinkite, ar nepažeistas ir tinkamai prijungtas maitinimo šaltinis

. 3. Patikrinkite mašinos aplinką. Naudojimo metu neatlikite jokių mašinos remonto ar techninės priežiūros darbų!

4. Norėdami paleisti, paspauskite įjungimo mygtuką valdymo skydelyje arba suporuotame nuotolinio valdymo pulte.

5. Norėdami išjungti, paspauskite išjungimo mygtuką valdymo skydelyje arba suporuotame nuotolinio valdymo pulte.

6. Techninė priežiūra ir tikrinimas

Įspėjimas! Remonto ir techninės priežiūros darbus atlikite tik tada, kai įrenginys yra atjungtas nuo maitinimo šaltinio. Techninę priežiūrą atlikite reguliariai.

Prieš kiekvieną mašinos naudojimą patikrinkite, ar nėra atsilaisvusių ar pažeistų dalių ir ar nėra susidėvėjęs arba pažeistas maitinimo šaltinis. Nenaudokite mašinos, kol šie defektai nebus pašalinti. **Po kiekvieno naudojimo** išsiurbkite dulkes ir atliekas iš mašinos ir aplinkinės teritorijos. Nuvalykite mašiną sausu skudurėliu.

Reguliariai atlikite šią techninę priežiūrą:

- Patikrinkite sandariklius.
- Išvalykite filtrą ir jo sudedamąsias dalis.

6.1 Atliekų konteinerio ištuštinimas

Reguliariai tikrinkite atliekų konteinerio turinį ir prireikus jį ištuštinkite. Turinį tikrinkite aptikę pilną šiukšlių dėžę, naudodamiesi vaizdo ieškikliu arba išskleisdami šiukšlių dėžę

1. Pakelkite greitojo užrakto rankeną, kad nuleistumėte šiukšlių dėžę ant grindų.

2. Nuleiskite šiu kšlių dėžę ant grindų.

Išstumkite ją iš mašinos, patikrinkite ir prireikus ištuštinkite.

6.2 Filtro dangtelio ištuštinimas

Reguliariai tikrinkite filtro galinį dangtelį. Jei jis pilnas daugiau nei trečdalis, ištuštinkite jį.

Jei filtro galinis dangtelis yra per pilnas, dulkės gali būti įtraukiamos atgal į filtrą. Taip bus apribotas oro srautas ir gali patekti sveikatai pavojingų dalelių.

1. Atlaisvinkite (4x) filtro galinį dangtelį juosiančius spaustukus ir nuimkite jį.
2. Nuimkite filtro galinį dangtelį. Ištuštinkite dangtelį ir vėl pritvirtinkite spaustukais.

6.3 HEPA filtro valymas

HEPA filtras automatiškai valomas kas 10 minučių 10 sekundžių pagal laikrodžio rodyklę ir 10 sekundžių prieš laikrodžio rodyklę. Automatinis valymas taip pat vyksta kiekvieną kartą, kai išjungiate aparatą. Valymo proceso metu valdymo skydelyje užsidega geltonas HEPA filtro valymo indikatorius. Geltonas HEPA filtro valymo šviesos diodas taip pat gali mirksėti vienu ilgu ir dviem trumpais intervalais, jei reikia pakeisti HEPA filtrą.

Dažnai naudojant filtrą, rekomenduojame jį reguliariai valyti suslėgtu oru, kad būtų išlaikytas filtravimo efektyvumas ir ilgaamžiškumas.

1. Ištuštinkite filtro galinį dangtelį
2. Atidarykite abu filtro dangtelius. Prijunkite siurbimo žarną, einančią nuo siurbimo adapterio, prie filtro galinio dangtelio.
3. Įjunkite mašiną ir palikite ją veikti.
4. Išpūskite filtrą iš išorės suslėgtu oru.
5. Išjunkite mašiną ir vėl ištuštinkite galinį dangtelį.

6.4 HEPA filtro keitimas

Kad išlaikytumėte gerą oro kokybę dirbtuvėse ir užtikrintumėte tinkamą filtravimą, HEPA filtrą reikėtų pakeisti maždaug po 2000 darbo valandų (8 val. per dieną x 250 dienų = 2000 valandų). Pasiekus 2000 darbo valandų, HEPA filtro valymo šviesos diodas nepertraukiamai mirksės vienu ilgu ir dviem trumpais intervalais. Dėl HEPA filtro keitimo kreipkitės į tiekėją.

Norėdami pakeisti HEPA filtrą, atlikite šiuos veiksmus. Atjunkite įrenginį nuo maitinimo šaltinio!



1. Atlaisvinkite (4x) spaustukus aplink filtro galinį dangtelį. Atidėkite dangtelį į šalį
2. Naudodami 12 mm veržliaraktį nuimkite sukamojo veleno varžtą nuo veleno apačios ir (4x) varžtus, jungiančius dugną su filtru
3. Išstumkite veleną ir atidėkite visas sudedamąsias dalis į šalį
4. Atidarykite filtro dangtelius ir atlaisvinkite filtro viršuje esantį juostinį spaustuką. Laikykite filtrą iš apačios.
5. Išimkite HEPA filtrą ir pakeiskite jį nauju. Norėdami sumontuoti naują HEPA filtrą, pakartokite pirmiau nurodytus veiksmus atvirkštine tvarka.
6. Pakeitę HEPA filtrą, penkis kartus paspauskite suporavimo mygtuką. Dabar šviesos diodų indikatorius iš naujo nustatomas.

7. Priedai

Rekomenduojamus priedus rasite IGM svetainėje.

Įspėjimas! Įrengus nepatvirtintus priedus, galima sugadinti mašiną ir sunkiai susižeisti. Naudokite tik IGM rekomenduojamus šiai mašinai skirtus priedus.

8. Gedimų šalinimas

<p>Mašina neįsijungia arba suveikia grandinės pertraukiklis. Galima priežastis:</p> <ol style="list-style-type: none"> 1) Maitinimas yra išjungtas arba sugedęs. 2) Perdegė ir (arba) atjungtas saugiklis / saugiklis. 3) Sugedęs nuotolinio valdymo pultas. 4) Sugedęs nuotolinio valdymo imtuvas. 5) Netinkamas variklio prijungimas. 6) Pagrindinis jungiklis prietaisų skydelyje yra išjungtas. 7) Nutrūkęs kontaktas / didelė varža. 8) Sugedęs jungiklis. Variklio defektas. 	<p>Galimi sprendimai:</p> <ol style="list-style-type: none"> 1) Įsitikinkite, kad maitinimo šaltinis yra įjungtas ir turi tinkamą įtampą. 2) Įrenkite tinkamą grandinės pertraukiklį, įjunkite grandinės pertraukiklį. 3) Pakeiskite baterijas; įsitikinkite, kad matote aparatą ir esate signalo veikimo zonoje. 4) Patikrinkite imtuvo plokštę; jei ji sugedusi, pakeiskite ją. 5) Pakeiskite laidus arba išsikvieskite sertifikuotą techninės priežiūros specialistą ar elektriką. 6) Leiskite varikliui atvėsti, užtikrinkite pakankamą mašinos ventiliaciją, iš naujo įjunkite. 7) Patikrinkite, ar laidai nėra nutrūkę arba blogai sujungti, ir, jei reikia, pataisykite. 8) Pakeiskite jungiklį. Išbandymas / remontas / pakeitimas.
<p>Per didelė vibracija arba triukšmas darbo metu. Galima priežastis:</p> <ol style="list-style-type: none"> 1) Laisva sudedamoji dalis. 2) Atsilaisvinęs arba sulūžęs variklio laikiklis. 3) Ventilatorius trenkia į dangtį. 4) susidėvėję variklio guoliai. 	<p>Galimi sprendimai:</p> <ol style="list-style-type: none"> 1) Patikrinkite ir priveržkite visus varžtus ir (arba) veržles. 2) Prireikus priveržkite arba pakeiskite. 3) Patikrinkite ventilatorių ir dangtį; pakeiskite. 4) Sukite veleną rankiniu būdu. Patikrinkite, ar nėra laisvumo arba laisvumo, ir prireikus pakeiskite guolius.
<p>Mašina veikia per garsiai, vibruoja ir skleidžia pasikartojantį triukšmą. Galima priežastis:</p> <ol style="list-style-type: none"> 1) Mašina stovi ant nelygaus paviršiaus. 2) Pažeistas ir (arba) nesubalansuotas ventilatorius. 3) Galimos jungtys. 4) Ventilatorius yra atsilaisvinęs. 5) Ventilatorius trenkia į dangtį. 	<p>Galimi sprendimai:</p> <ol style="list-style-type: none"> 1) Pastatykite aparatą ant lygaus paviršiaus. 2) Patikrinkite, ar ventilatorius nėra sulenktas, atsilaisvinęs ar kitaip pažeistas. 3) Patikrinkite ir priveržkite visas tvirtinimo detales. 4) Pakeiskite variklį ir ventilatorių. 5) Patikrinkite ventilatorių ir dangtelį; pakeiskite.
<p>Cikloninis ekstraktorius ištraukia nepakankamai arba visai neištraukia; prastas veikimas. Galima priežastis:</p> <ol style="list-style-type: none"> 1) Atliekų konteineris arba filtro dangtelis yra pilnas. Filtras užsikimšęs. 2) Užsikimšę oro kanalai. 3) Siurbimo linija yra per ilga arba turi per daug aštrių posūkių. 4) Šlapią medieną užkimšo linijas. 5) Vamzdynų nesandarumas arba per daug atvirų vartų. 6) Nepakankamas srauto greitis pagrindiniame išmetimo vamzdyje. 7) Netinkamas siurbimo linijų, jungčių ar pertvarų dydis. 	<p>Galimi sprendimai:</p> <ol style="list-style-type: none"> 1) Ištuštinkite atliekų talpyklą arba filtro dangtelį. Išvalykite filtrą. 2) Išvalykite gaubto kaklelį. 3) Perkelkite ištraukimo įrenginį arčiau ištraukiamos mašinos. Sureguliuokite siurbimo liniją ir pašalinkite visus aštrius linijos vingius. 4) Naudokite medieną, kurios drėgnumas mažesnis nei 20 %. 5) Suremontuokite nesandarias linijas ir uždarykite nenaudojamus vartus. 6) Srauto greitį galite padidinti atidarydami 1 arba 2 sklendes skirtinguose įsiurbimo mazguose. 7) Pakeiskite linijos dydį ir pačios linijos tvirtinimą bei pritvirtinimą.
<p>Ekstraktorius pučia pjūvenas į orą. Galima priežastis:</p> <ol style="list-style-type: none"> 1) Atsilaisvino juostos spaustukas arba filtro galinio dangtelio spaustukas. 2) Atsilaisvinusi arba pažeista plomba. 	<p>Galimi sprendimai:</p> <ol style="list-style-type: none"> 1) Iš naujo užveržkite ir užtikrinkite tinkamą sandarumą. 2) Pakeiskite tarpiklį.

9. Laidų schema

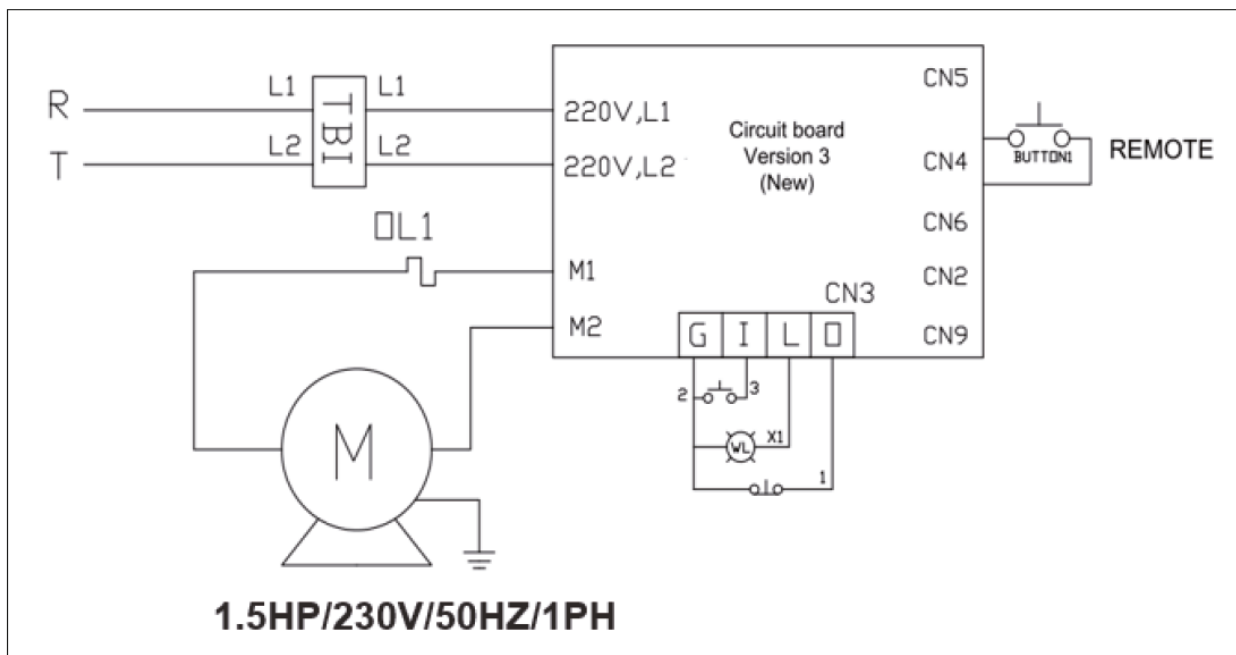

Valdymo skydelis

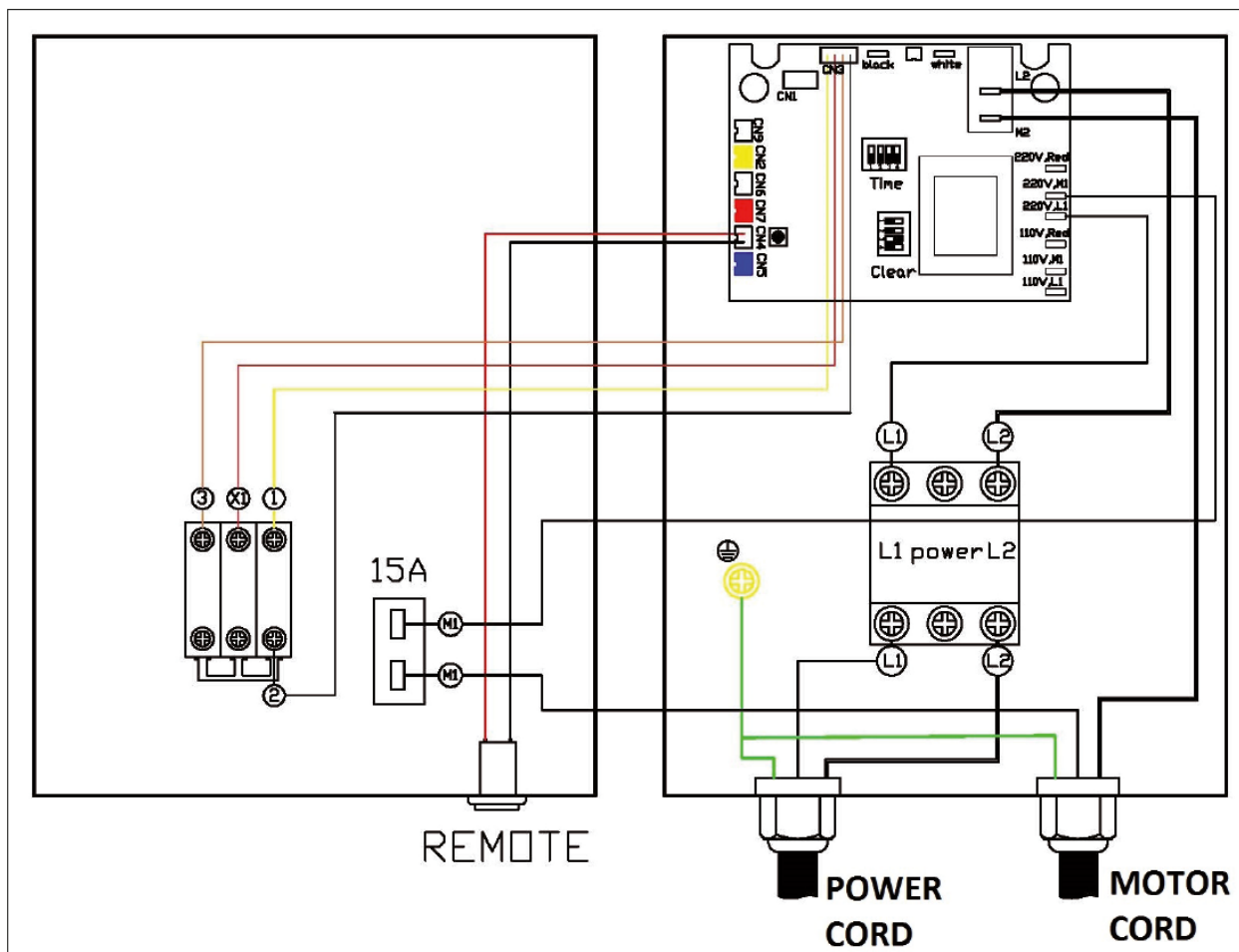

10. Detalių sąrašas

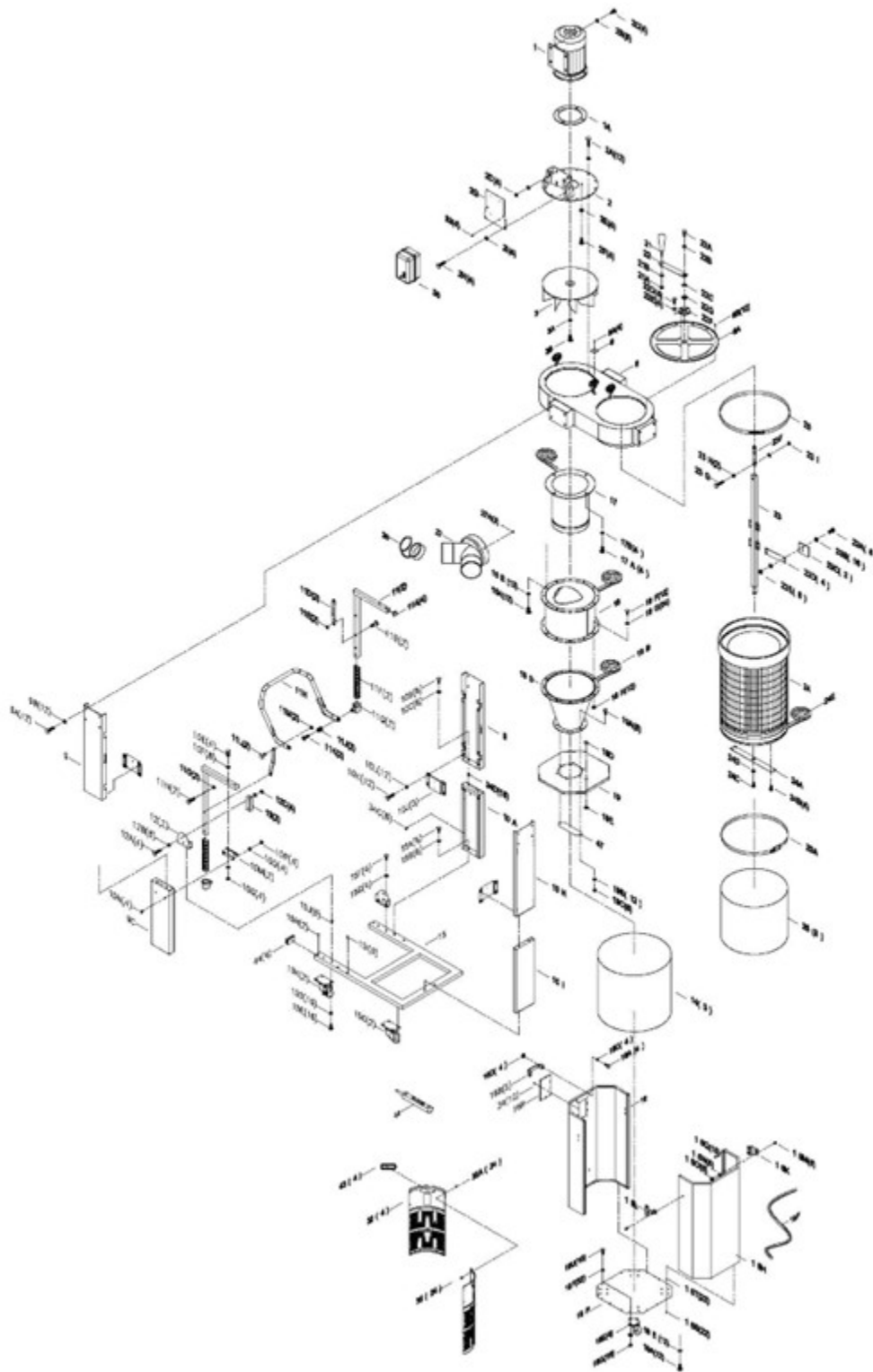

Ciklonas ir filtras

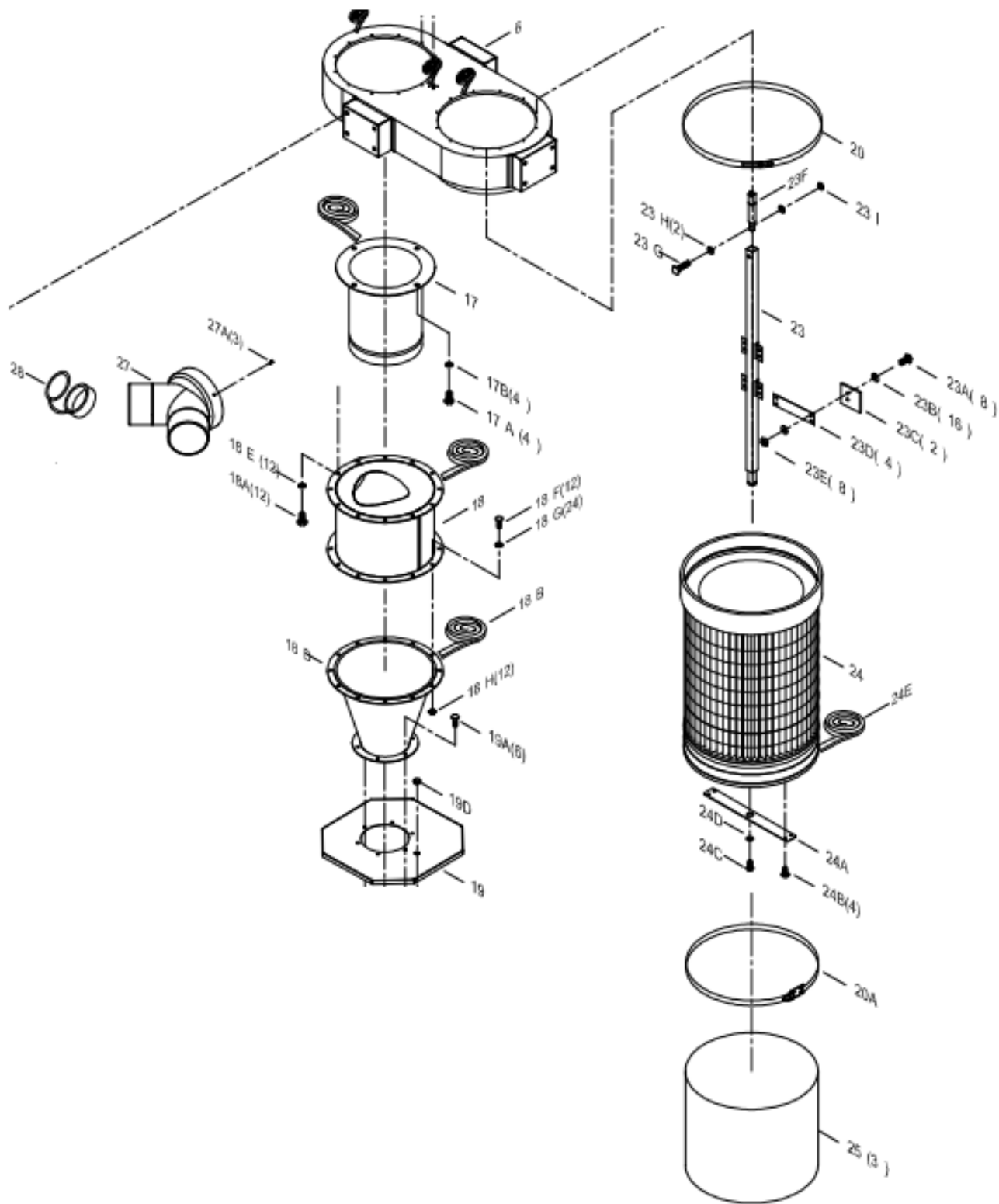

Kėlimo mechanizmas

Atliekų konteineris

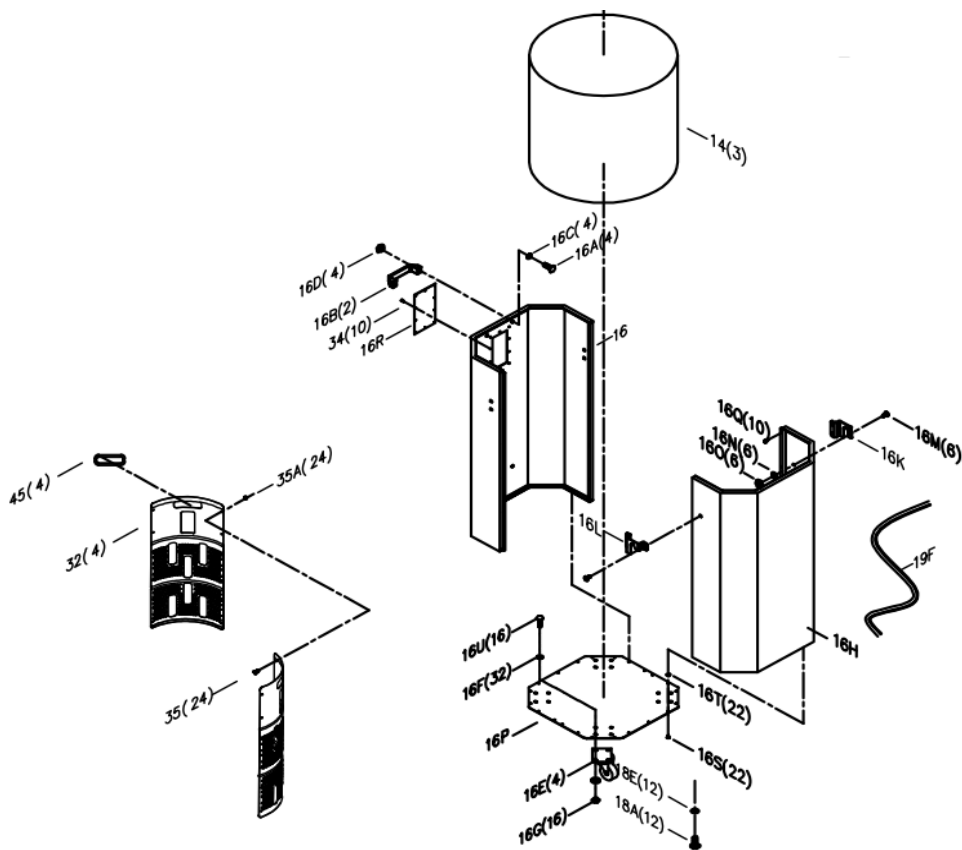
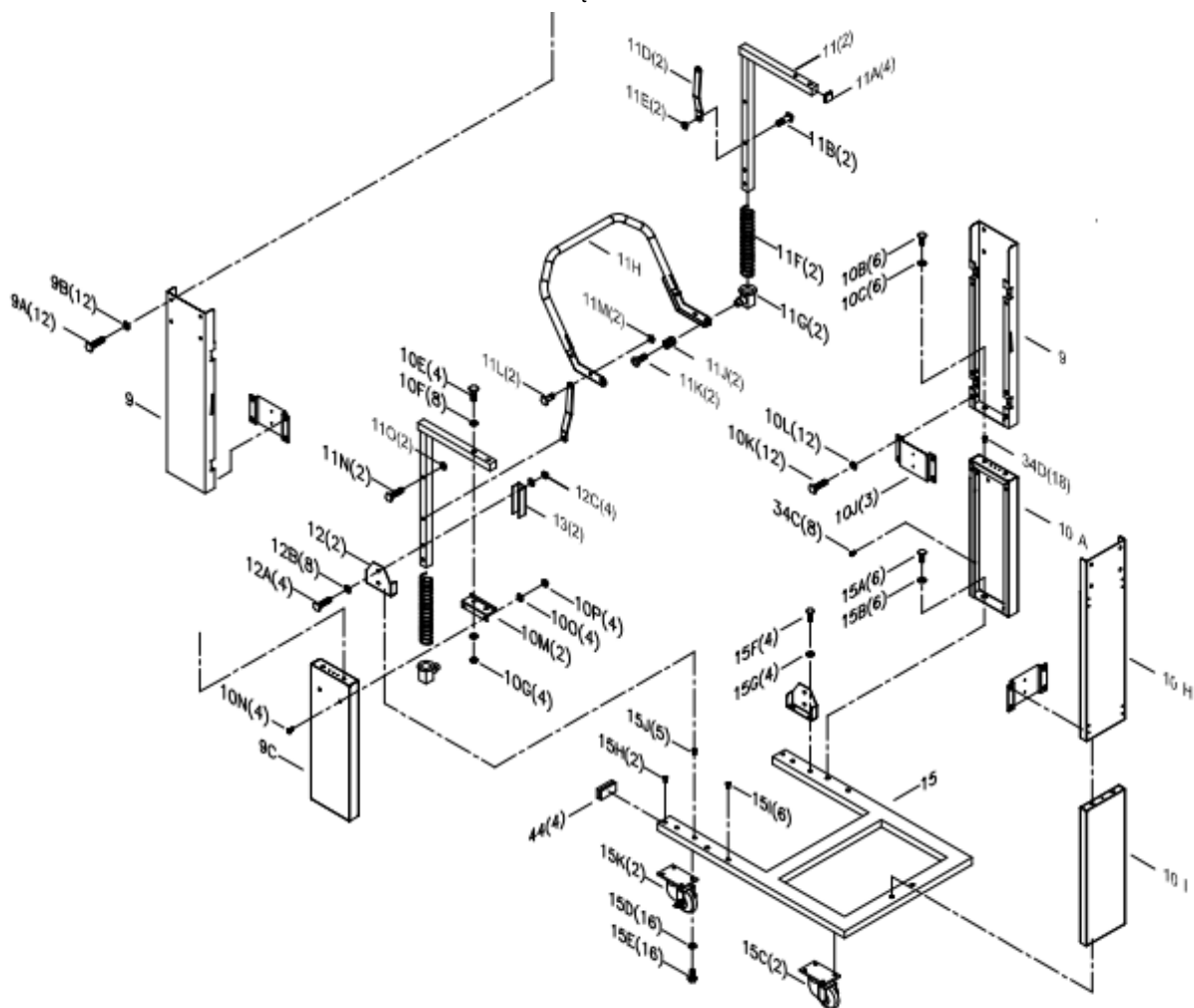

REF #	PART NUMBER	PART NAME	DESCRIPTION	QTY
16U	PDCCF15110-16U	HEX BOLT	5/16" x 3/4"	16
16F	PDCCF15110-16F	FLAT WASHER	5/16" x 3/4"	32
16G	PDCCF15110-16G	HEX NUT	5/16"	16
16H	PDCCF15110-16HV2	OCTAGON DRUM BACK PANEL		1
16K	PDCCF15110-16K	LEFT SIDE PLATE		1
16L	PDCCF15110-16L	RIGHT SIDE PLATE		1
16M	PDCCF15110-16M	CARRIAGE BOLT	1/4" x 1/2"	6
16N	PDCCF15110-16N	FLAT WASHER	1/4" x 1"	6
16O	PDCCF15110-16O	HEX NUT	1/4"	6
16P	PDCCF15110-16PV2	OCTAGON DRUM BASE PANEL		1
16R	PDCCF15110-16R	WINDOW		1
16S	PDCCF15110-16SV2	SHEET METAL SCREWS	M4	22
16T	PDCCF15110-16TV2	PLASTIC BOLT END CAP	M4	22
16Q	PDCCF15110-16Q	THREAD BOLT	M4 x 12mm	10
17	PDCCF15110-17	INTAKE CYLINDER		1
17A	PDCCF15110-17A	HEX BOLT	5/16" x 5/8"	4
17B	PDCCF15110-17B	FLAT WASHER	5/16" x 3/4"	4
18	PDCCF15110-18	CYCLONE BARREL	5/16" x 3/4"	1
18A	PDCCF15110-18A	HEX BOLT	5/16" x 3/4"	12
18B	PDCCF15110-18B	FOAM TAPE	3 x 6mm x 10M	1
18D	PDCCF15110-18D	CYCLONE FUNNEL		1
18E	PDCCF15110-18E	FLAT WASHER	5/16" x 3/4"	12
18F	PDCCF15110-18F	HEX BOLT	5/16" x 3/4"	12
18G	PDCCF15110-18G	FLAT WASHER	5/16" x 3/4"	24
18H	PDCCF15110-18H	HEX NUT	5/16"	12
19	PDCCF15110-19	OCTAGON DRUM LID		1
19A	PDCCF15110-19A	HEX BOLT	5/16" x 3/4"	6
19B	PDCCF15110-19B	FLAT WASHER	5/16" x 3/4"	12
19C	PDCCF15110-19C	HEX NUT	5/16"	6
19D	PDCCF15110-19D	PLUG	MSP-16	1
19E	PDCCF15110-19E	NUT	AGL-16	1
19F	PDCCF15110-19F	RUBBER GASKET	1400mm	1
20	PDCCF15110-20	BAND CLAMP	Ø 400mm	1
20A	PDCCF15110-20A	SPRING BAND CLAMP	Ø 400mm	1
21	PDCCF15110-21	ROTATION HANDLE		1
21A	PDCCF15110-21A	HEX LOCK NUT	3/8"	1
21B	PDCCF15110-21B	FLAT WASHER	3/8" x 7/8"	1
22	PDCCF15110-22	ROTATION CRANK	210, 35, 4.5t	1
22A	PDCCF15110-22A	HEX BOLT	5/16" x 3/4"	1
22B	PDCCF15110-22B	FLAT WASHER	5/16" x 1-3/16"	1
22C	PDCCF15110-22C	GEAR	Ø20mm	1
22D	PDCCF15110-22D	HEX BOLT	1/4" x 3/4"	4
22E	PDCCF15110-22E	FLAT WASHER	1/4" x 3/4"	4
22F	PDCCF15110-22F	BEARING	Ø70, Ø20.5, 7t	1
22G	PDCCF15110-22G	SEAL		1
23	PDCCF15110-23V2	ROTATION SHAFT		1
23A	PDCCF15110-23A	HEX BOLT	1/4" x 5/8"	8
23B	PDCCF15110-23B	FLAT WASHER	1/4" x 1/2"	16

23C	PDCCF15110-23C	PADDLE		2
23D	PDCCF15110-23D	PADDLE BRANCH		4
23E	PDCCF15110-23E	HEX LOCK NUT	1/4"	8
23F	PDCCF15110-23F	ROTATION SHAFT CONNECTION		1
23G	PDCCF15110-23G	HEX BOLT	5/16" x 1-1/2"	1
23H	PDCCF15110-23H	FLAT WASHER	5/16" x 3/4"	2
23I	PDCCF15110-23I	HEX LOCK NUT	5/16"	1
24	PDCCF15110-24	CANISTER FILTER	Ø 400x500mm L	1
24A	PDCCF15110-24A	ROTATION SHAFT BASE		1
24B	PDCCF15110-24B	SHEET METAL PHILIPS BOLT	3/16" x 3/4"	4
24C	PDCCF15110-24C	HEX BOLT	5/16" x 3/4"	1
24D	PDCCF15110-24D	FLAT WASHER	5/16" x 7/8"	1
24E	PDCCF15110-24E	FOAM TAPE	3 x 25mm x 1.5M	1
25	PDCCF15110-25	PLASTIC BAG	Ø 400 x 600mm	3
27	PDCCF15110-27	INTAKE MANIFOLD	6"X1 / 4"X2 ports	1
27A	PDCCF15110-27A	SHEET METAL BOLT	M4 x 12mm	3
28	PDCCF15110-28	RUBBER CAP	4"	1
32	PDCCF15110-32	DRUM INSERT		4
33	PDCCF15110-33	FLAT HEAD BOLT	M4 x 6mm	4
34	PDCCF15110-34	RIVET	03.II	10
34A	PDCCF15110-34A	FLAT WASHER	1/8" x 5/16"	6
34C	PDCCF15110-34C	RIVET NUT	1/4"	8
34D	PDCCF15110-34D	RIVET NUT	5/16"	18
35	PDCCF15110-35	ROUND HD BOLT	3/16" x 1/2"	24
35A	PDCCF15110-35A	NUT	3/16"	24
36	PDCCF15110-36V2	FREQUENCY REMOTE SWITCH		1
44	PDCCF15110-44	RUBBER PLUG	30 x 60mm	4
45	PDCCF15110-45	RUBBER HANDLE FOR DRUM INSERT		4
46	PDCCF15110-46	SILICONE	Tube	1
47	PDCCF15110-47	CROSSBAR		1